

Instrukcja obsługi modułu WiFi

WAŻNA INFORMACJA:

Aby zapewnić prawidłową pracę urządzenia, należy przed rozpoczęciem jego użytkowania dokładnie zapoznać się z niniejszą instrukcją i przechowywać ją w bezpiecznym miejscu do późniejszego wykorzystania.

Spis treści

- 1 Dane techniczne modułu WiFi
- 2 Wymagana konfiguracja smartfona
- 3 Wymagania wstępne
- 4 Budowa układu
- 5 Montaż modułu WiFi (tylko dla klimatyzatora Mini Split)
- 6 Rejestracja konta w systemie
- 7 Parowanie z urządzeniem
- 8 Usuwanie urządzenia

1 Dane techniczne modułu WiFi

Numer modelu modułu Wi-Fi	AEH-W4B1
Częstotliwość transmisji	2,4 GHz
Moc nadajnika	≤ 19 dBm
Zasilanie	5 V / 450 mA
Temperatura robocza	0 °C / 40 °C.
Wilgotność otoczenia	20% ~ 85% wilgotności względnej

2 Wymagana konfiguracja smartfona

Urządzenie końcowe	Android	IOS
Wymagana wersja systemu	Wersja Android 4.4 lub nowsza	Wersja IOS8 lub nowsza
Rozdzielczość ekranu	800*480 i więcej	960*640 i więcej

3 Wymagania wstępne

- ▶ Smartfon z zainstalowaną aplikacją.
- ▶ Nie wszystkie systemy Android i IOS są kompatybilne z aplikacją. Nie ponosimy odpowiedzialności za jakiegokolwiek problemy wynikające z niezgodności.
- ▶ Router bezprzewodowy 2,4 GHz, posiadający połączenie z Internetem.
- ▶ W przypadku routera bezprzewodowego zalecane jest szyfrowanie WPA-PSK lub WPA2-PSK.
- ▶ Z powodu dynamicznego dostępu do sieci może upłynąć limit czasu żądania. W takim przypadku należy ponownie uruchomić sieć.
- ▶ Z powodu dynamicznego dostępu do sieci może upłynąć limit czasu dla realizowanych procesów sterowania. Na aplikacji i produkcie mogą być wyświetlane sprzeczne informacje o ustawieniach. Wykonać ponowne połączenie, aby zsynchronizować informacje.

Uwaga: Producent zastrzega sobie możliwość wprowadzania zmian wszystkich danych technicznych podanych w niniejszej instrukcji.

4 Budowa układu

Inteligentny system sterowania zawiera:

- 1) Smartfon
- 2) Klimatyzator
- 3) Serwer w chmurze
- 4) Router bezprzewodowy 2,4 GHz

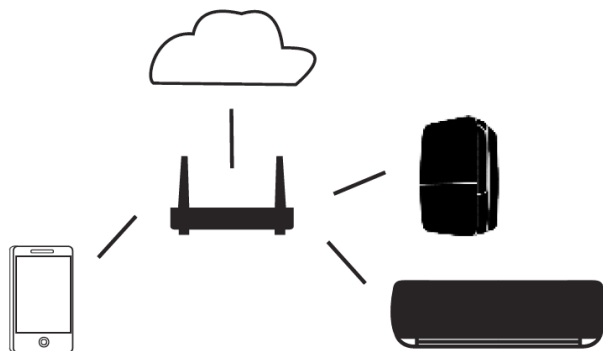

Schemat układu

5 Montaż modułu WiFi

Tylko dla klimatyzatora Mini Split

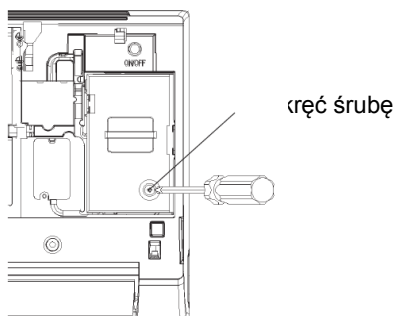

- 1) Otwórz panel klimatyzatora i używając narzędzi zdemontuj pokrywę zacisków;

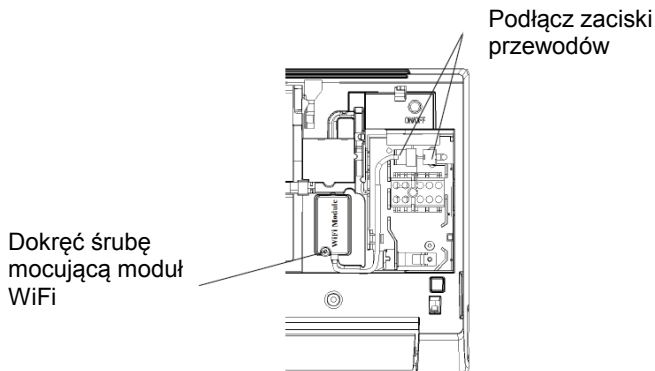

2) Zamocuj moduł WiFi za pomocą odpowiedniego narzędzia i podłącz przewody modułu do wewnętrznych zacisków urządzenia

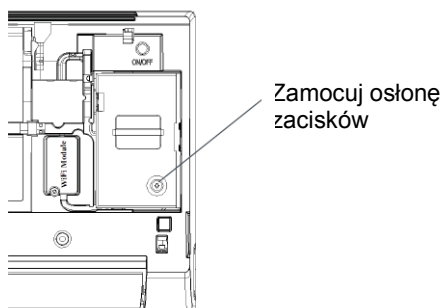

3) Zamocuj z powrotem pokrywę terminala. Montaż modułu WiFi jest zakończony.

6 Rejestracja konta w systemie

Po zainstalowaniu otworzyć aplikację, dotykając ikonę na pulpicie. Wybierz opcję „Join now” (Dołącz), wprowadź wymagane informacje na liście, a następnie dotknij przycisk „Join now” (Dołącz). Na adres e-mail podany podczas rejestracji zostanie wysłany kod rejestracyjny, który użytkownik powinien wprowadzić w celu aktywacji konta. Po aktywacji użytkownik może zalogować się w aplikacji.

7 Parowanie z urządzeniem

Przed parowaniem z urządzeniem upewnij się, że smartfon jest połączony z Internetem poprzez router bezprzewodowy. Nie jest możliwe parowanie smartfona i urządzenia przez usługę transmisji danych.

Osuszacz: naciśnij jednocześnie przycisk „Mode” i „Fan”, rozlegnie się 3 krotny sygnał dźwiękowy, odczekaj, aż na wyświetlaczu pojawi się „P2”;

Klimatyzator przenośny: naciśnij 6 razy przycisk „SWING” na pilocie, rozlegnie się 5 krotny sygnał dźwiękowy, odczekaj, aż na wyświetlaczu pojawi się „77”;

Klimatyzator: naciśnij 6 razy przycisk „Horizon Airflow” na pilocie, rozlegnie się 5 krotny sygnał dźwiękowy, odczekaj, aż na wyświetlaczu pojawi się „77”.

System Android

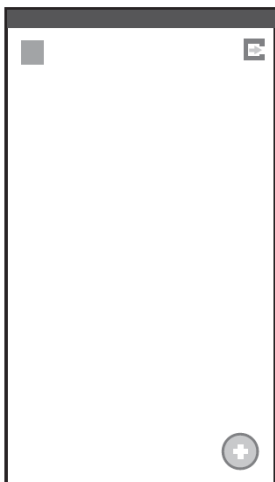

1 Na ekranie „Home” (Ekran główny) wybierz ikonę „+” w prawym, dolnym rogu ekranu



2 Wybierz urządzenie, z którym chcesz się połączyć, a następnie wybierz przycisk „Next” (Dalej)



1 Wybierz swoją sieć bezprzewodową, a następnie wybierz przycisk „Next” (Dalej)

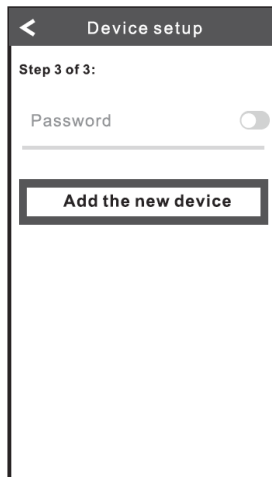

2 Wybierz pole zabezpieczające sieć, a następnie wybierz przycisk „Add the new device” (Dodaj nowe urządzenie). Oczekaj aż nastąpi zakończenie parowania

System IOS

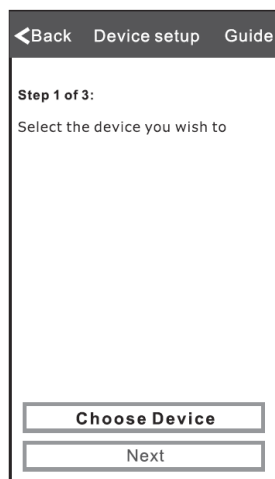

1 Wybierz przycisk „Choose Device” (Wybierz urządzenie). Wyświetli się ekran „Settings” (Ustawienia)



2 Wybierz opcję „WLAN”



3 Wybierz swoje urządzenie



(Dalej), aby wrócić do okna głównego aplikacji

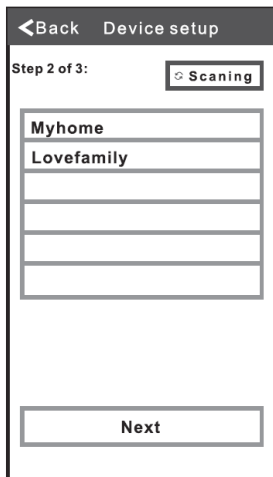

5 Wybierz swoją sieć bezprzewodową, a następnie wybierz przycisk „Next” (Dalej)



6 Wprowadź hasło zabezpieczające sieć, następnie wybierz przycisk „Connect And Register” (Połącz i zarejestruj się). Oczekaj aż nastąpi zakończenie parowania

8 Usuwanie urządzenia

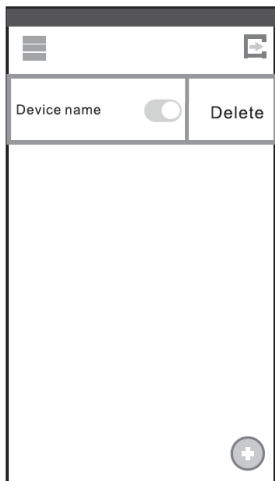

Aby usunąć wybrane urządzenie, wybierz urządzenie z listy i przesunij suwak w lewą stronę, jak pokazano na rysunku. Dla systemu Android, naciśnij przez 2 sekundy wybrane urządzenie na ekranie w celu jego usunięcia.

Uwaga: Pokazane powyżej rysunki mogą być inne niż wyświetlane w aplikacji i stanowią jedynie przykładowe ekrany.

Wersja nr 1955919-04